

Diese Zeichnung ist Eigentum der  
 Fa. Grasl GmbH A-3454 Reidling, Europastra 1  
 Die Weiterverwendung oder Vervielfltigung  
 ohne unser schriftliches Einverstndnis ist verboten!

**Technische Beschreibung:**

- Aluminiumgehuse und Aluminium-Schubrohr eloxiert
- Interne Entstrung nach EN55011
- Abschaltung in beiden Endlagen durch berlastabschaltung
- Elektronische Notabschaltung bei berbelastung
- Elektrische Parallelschaltung mglich (ACHTUNG: aber kein Gleichlauf)
- Hellgraue Silikon-Anschlussleitung 2x0,75qmm, Mantel Ø6mm, Standardlnge 2,5m, Sonderlnge auf Anfrage
- Bohrungsdurchmesser des Augenbolzens am Schubrohr Ø6.1
- Bohrungsdurchmesser im Gehuseboden Ø6.1

**Technische Daten Elektro-Linear-Antrieb S08B:**

Bezeichnung	S08B	Einheit
Nennspannung	24	VDC
Lieferbare Hbe	200/300/350 400/500/550 600/750/1000	mm
Leerlaufstrom	0.2	A
Nennstrom (Vollast)	0.8	A
Schubkraft und Zugkraft	650	N
Geschwindigkeit (Vollast)	6.1	mm
Geschwindigkeit (Leerlauf)	7.8	mm/s
Zul. Umgebungstemperatur	-20 - +60	°C
Max. zul. Temperatur nach EN12101-2 Anhang G	300° - 30min	°C
Schutzart (DIN EN 60 529)	IP42 1)	
Betriebsart nach DIN VDE 0530 Teil 1 (bei 20°C Umgebungstemperatur)	S2 2.5min	
Standsicherheit	3500	N

1) ACHTUNG: Nicht fr den Einsatz in Feuchtrumen oder im Freien geeignet!

**Bestellbezeichnung:**

S08B - 350 - 6 - 2.5

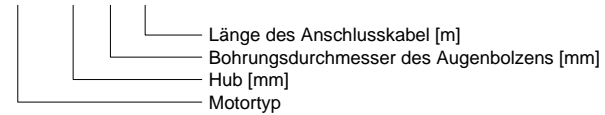

**Schaltbild:**

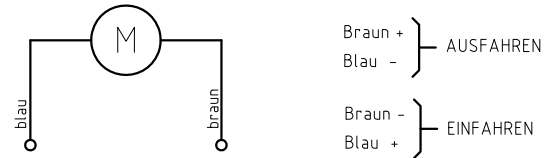





GRASL Pneumatic-Mechanik GmbH A-3454 Reidling Europastrae 1		Freimatoleranz nach DIN 7168:	Mastab: 1:1	Werkstoff:			
			ID - Nr.:				
		Datum	Name	Bezeichnung:			
	Bear.	23.03.2010	Simefzberger	<b>Datenblatt</b> Elektro - Linear - Antrieb S08B			
	Gepr.	19.06.2013	KW				
	Norm						
03	Max. zul. Temperatur	19.06.2013	SA	Type:	Zeichnung Nr.: 07.044.DAT.00.03	Blatt	
02	Version Polnisch	04.12.2012	SA	S08B			
01	Version Franzsisch	12.12.2011	SA			BL.	
Zus.	nderung	Datum	Name	(Urspr.)	(Ers.f.)	07.044.DAT.00.02	(Ers.d.)

# Technische Hinweise

## Spindelantriebe Typ S, G, SG

Bitte diese „Technischen Hinweise“ sorgfältig und vollständig durchlesen. Arbeiten an diesem Gerät dürfen nur von einem Fachpersonal durchgeführt werden.

### Bedeutung der Symbole

-  **Sicherheitsanweisungen**, sind zu beachten!  
Das Missachten dieser Hinweise kann zu Personen- und Sachschäden führen.
-  **Hinweise**, das Nichteinhalten dieser, sowie der technischen Daten, führen zum Verlust der Gewährleistung.
-  **Richtig**,  
so soll es gemacht werden.
-  **Falsch**,  
so soll es nicht gemacht werden.

### Bestimmungsgemäße Verwendung

Der Antrieb dient zum Öffnen und Schließen von NRW's, wie Fenster, Jalousien und Klappen im Dachbereich (kein freier Zugang von systemfremden Personen). Dabei ist der NRW-Hersteller für die Umsetzung der EN 12101 verantwortlich. Für alle anderen Anwendungen kann die Kompatibilität und somit die Sicherheit nicht gewährleistet werden. Bei Spannungsbeaufschlagung wird ein Fahr-befehl ausgelöst.

Bei Einbau der Antriebe unterhalb einer Einbauhöhe von 2,5m zum Boden, oder zur nächsten Zugangsebene, müssen entsprechende Einrichtungen vorhanden sein, damit keine Personen gefährdet werden (Quetsch- und Klemmgefahr). Dazu dafür vorgesehene Richtlinien, Regeln und Normen verwenden wie z.B. EN 14351, DIN EN 60335-2-103:2003 und ASR A1.6. Kinder nicht mit dem Gerät, oder dessen Regel- und/oder Steuereinrichtungen, einschließlich Fenstersteuerungen, spielen lassen.



Abbildung 1: Spindelantriebe



Abbildung 2: Lüftungstaster

## Technische Details/Steuerung

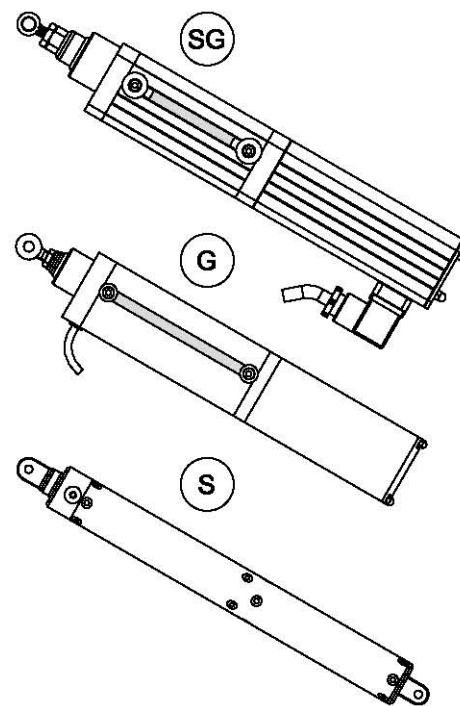
Die Antriebe sind geeignet für den Anschluss an K+G/Grasl – Zentralen. Bei Ansteuerung durch Fremdzentralen oder anderen Stromversorgungen ist die Kompatibilität zu prüfen. Da die Antriebe über keine Gehäuseerdung verfügen, muss von der Steuerung gewährleistet sein, dass keine Spannungen über Schutzkleinspannung zu den Antrieben geführt wird (Stichwort galvanische Trennung am Trafo usw.)

Bei einem Defekt an der antriebsinternen Überlastabschaltung, bei Kurzschluss oder Überstrom muss die vorgeschaltete Steuerung als zweiter Sicherheitskreis den defekten Antrieb mittels Sicherung oder ähnlichem abtrennen.

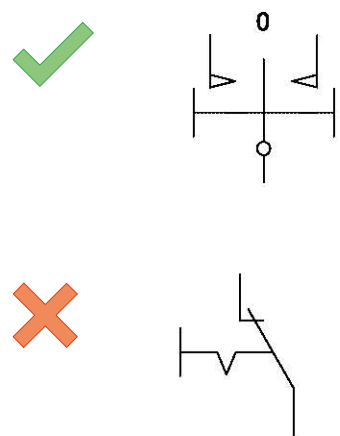
**i** Die Dimensionierung ist durch ein qualifiziertes Elektrounternehmen vorzunehmen bzw. prüfen zu lassen. Dabei ist neben den Nennwerten auch der maximale Anlaufstrom der Antriebe zu beachten.

**!** Der Querschnitt der Leitung zwischen Anschlussdose und Zentrale ist so zu dimensionieren, dass auch bei Vollast der Spannungsabfall zwischen Zentrale und Antrieb 1V nicht überschreitet (siehe Dokumentation der Zentrale).

Die Antriebe dürfen nur mit einer Nennspannung gemäß Antriebsdatenblatt, mit einer Toleranz von +30/-20% und einer Restwelligkeit von <5% betrieben werden. Nur mit diesen Grenzen kann eine einwandfreie Funktion der Motorelektronik gewährleistet werden.

Die Antriebe dürfen nur in normale atmosphärische Bedingungen eingesetzt werden. Bei untypischer Umgebungsatmosphäre (z.B. SO<sub>2</sub>-, salzhaltiger Atmosphäre) ist Rücksprache zu halten.

**i** Die Antriebe dürfen nicht über ihre technischen Daten hinaus belastet werden. Die technischen Daten müssen eingehalten werden.

Zur Steuerung der Antriebe nur gegenseitig mechanisch verriegelte Lüftungstaster mit kontaktloser Mittelstellung „keine Umschalter“, mit selbstständigem Rückgang aus beiden Schaltstellungen verwenden (siehe Abbildung 2). Das direkte Umschalten der Fahrtrichtung während der Antrieb läuft ist nicht zulässig und kann zu Defekten führen (ca. 2s Pause erforderlich).

Nach vollständigem Aus-/ oder Einfahren muss für ca. 1s in die Gegenrichtung gefahren werden, bevor erneut in die vorhergegangene Richtung gefahren werden darf (Typenreihe S).

Schalldruckpegel: L<sub>PA</sub> ≤ 70dB(A) (Messabstand 1m)

- a ... Kuppelbock
- b ... Kuppelbockbolzen
- c ... Augenschraube
- d ... Kontermutter
- e ... Scheibe
- f ... Splint
- g ... Lagerbolzen
- h ... Montagekonsole



Abbildung 3: Befestigungselemente





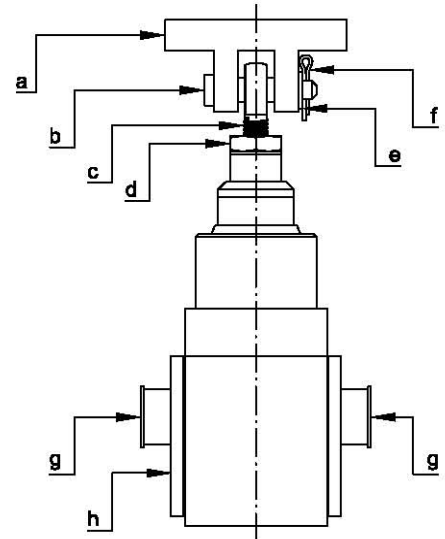

Abbildung 4: Endposition

# Montage

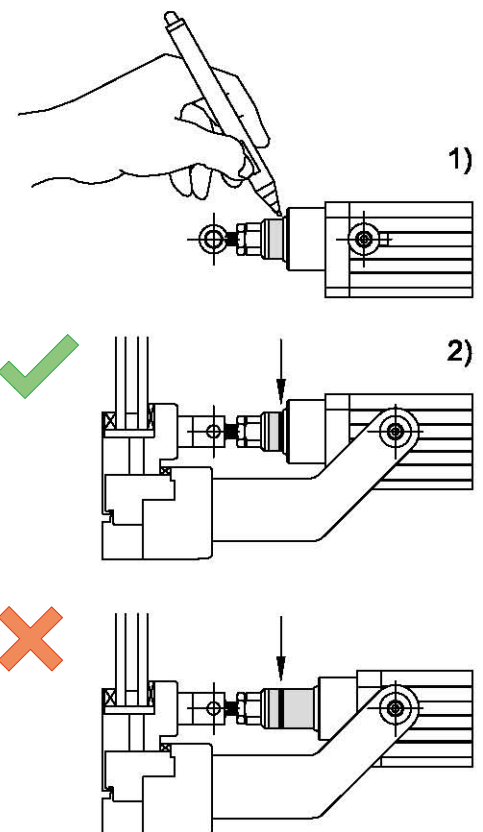
 Handhabung des Antriebes nur mit Handschuhen und geeigneter Arbeitsbekleidung.

 Den Einbauraum des Antriebes so gestalten, dass es zu keiner Quetschgefährdung kommt (z.B.: Schutzbleche vorsehen).

Vor der Montage ist folgendes zu beachten:

 Die Vollständigkeit des Lieferumfanges kontrollieren. Antrieb auf Transportschäden prüfen.

Die Antriebe über eine bauseitige Anschlussdose mit Zugentlastung anschließen. Bei der Wahl der Leitungslänge, die Positionierung der Dose und den Schwenkbereich der Antriebe berücksichtigen.

Beachten, dass die Antriebe sich im gesamten Hubbereich frei schwenken lassen und keine feststehenden Gebäudeteile berühren können (Kabelausgang der Antriebe siehe Datenblätter).

Vor dem Befestigen der Antriebe am Kuppelbock, Konsolen oder anderen Befestigungselementen, ist das mögliche Einbaumaß den Datenblättern der entsprechenden Antriebsausführungen zu entnehmen.

Die Antriebe an geeigneten Befestigungselementen befestigen. Es ist sicherzustellen, dass die Aufhängungen mittels entsprechendem Sicherungselementen gesichert werden (siehe Abbildung 3).

 Um ein Herausdrehen der Augenschraube zu verhindern, muss die Kontermutter gekontert werden (siehe Abbildung 3).

Auf eine fluchtende Montage von Kuppelbock, Konsolen oder anderen Befestigungselementen achten. Seitenkräfte sind zu vermeiden (siehe Abbildung 3).

 Es ist sicherzustellen, dass die Antriebe immer ihre Endposition erreichen können, da sonst die interne Endabschaltung nicht gewährleistet ist. Benutzen Sie Augenschraube (Einstellbereich) und Lagerbolzen zur Justierung. Ein Dauerbetrieb über die Lastabschaltung ist nicht zulässig. Kontrollieren Sie die Einstellung im eingefahrenen Zustand mittels Markierung am Schubrohrende (siehe Abbildung 4).

Einstellen der Schließkraft mit der beim NRW in die Dichtung gefahren wird (NRWG muss rundherum dicht geschlossen sein):

 Dabei darf die max. Schub-/ Zugkraft des Antriebes nicht überschritten werden (siehe Datenblätter), da er ansonsten nicht vollständig einfahren kann (interne Endscharter würden dann nicht betätigt werden).

- Antriebe mit variabler Aufhängung (seitliche Führungsnuten oder Klemmring): durch Ziehen der Antriebe z. B. mit Federwaage und anschließendem Anziehen der Lagerbolzen/-stopfen.



Abbildung 5: Position Lagerbolzen

a ...Scharnierachse  
b ...Schwenkachse



Abbildung 6: Montage

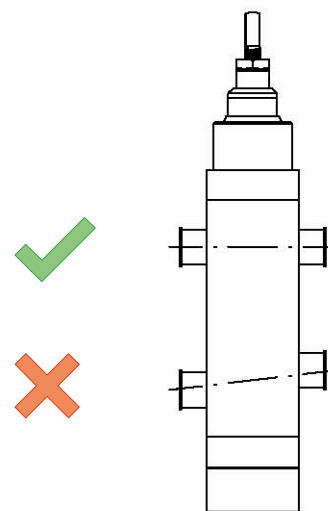

Abbildung 7: Nutenstein

Während des Einstellens müssen die Lagerbolzen/ -stopfen so weit gelöst sein, dass ein Verschieben der Antriebe entlang der Antriebsachse möglich ist.

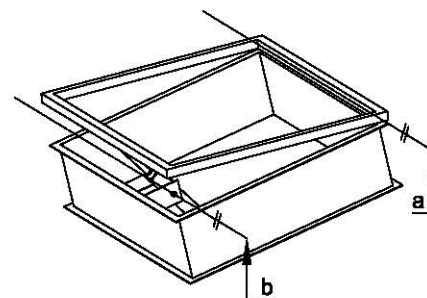

- Antriebe mit fixer Aufhängung: durch Verstellen der Augenschraube oder anderen Schubrohraufhängungen.

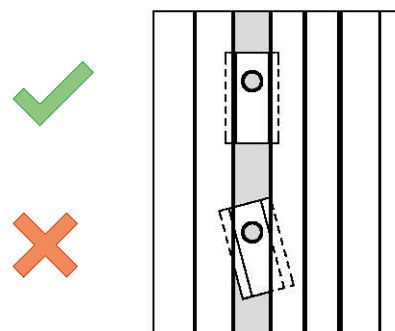
Bei Antrieben mit variabler Aufhängung (seitliche Führungsnuten) ist darauf zu achten, dass die Lagerstopfen/-bolzen in einer Achse liegen (siehe Abbildung 5) und diese parallel zur Scharnierachse liegen. Außerdem ist bei der Montage der Konsole darauf zu achten, dass die Schwenkachse der Antriebe parallel zur Scharnierachse liegt (siehe Abbildung 6).

Es ist auch zu beachten, dass die Nutensteine in den Führungsnuten parallel zur Nut eingesetzt werden. Um ein Verdrehen bei der Montage zu verhindern, die Befestigungsschrauben zuerst vorsichtig handfest anziehen, sodass sich der Nutenstein ordnungsgemäß gegen das Profil klemmt (siehe Abbildung 7). Anschließend mit ausreichendem Anzugsmoment festziehen (max. Anzugsmoment M5 = 10Nm).

Behandeln Sie die Anschlussleitung der Antriebe, aufgrund geringer Schnittfestigkeit, mit großer Sorgfalt. Vorsicht bei scharfkantigen Materialien. Verwenden Sie Gummidurchführungen, Kabelverschraubungen, etc.

## Wartung/Demontage/Fehlersuche

-  Antriebe abklemmen um ungewollte Bewegungen infolge externer Steuer- u. Fahrbefehle zu vermeiden.
-  Sicherstellen, dass der Arbeitsraum von Hindernissen geräumt ist und sich keine Personen im Gefahrenbereich befinden.
-  Beim Wiedereinklemmen, mögliche Bewegungen, durch anstehende Fahrbefehle beachten.



Es müssen folgende Punkte überprüft werden:



- Im Zuge der jährlichen Wartung ist eine Kontrolle der mechanischen Befestigungen durchzuführen. Diese bei Bedarf mit einem handelsüblichen Werkzeug nachziehen.
- Schubrohr auf Beschädigungen und Sauberkeit prüfen (gegebenenfalls reinigen).
- Abstreifer für Schubrohr auf Abnutzung prüfen.
- Überprüfung auf Staubfreiheit (gegebenenfalls reinigen).
- Überprüfung der baulichen Gegebenheiten auf Veränderungen hinsichtlich der im Punkt Montage angeführten Anforderungen.
- Die Anlage ist auf Ungleichgewicht, Anzeichen von Verschleiß, oder Beschädigung von Kabeln, Federn und Befestigungsteilen zu überprüfen.
- Manuelle Funktionsprobe durchführen.

## Inbetriebnahme

Bei Inbetriebnahme (Testlauf, Installations- oder Wartungsarbeiten), z. B. mit Akkumulatoren ist unbedingt eine Sicherung in Höhe des Antriebsnennstromes in die Zuleitung des Antriebes zu schalten. Dabei dürfen die Antriebe nicht gleichzeitig am Antriebsausgang einer Zentrale/Steuerung angeschlossen sein. Andernfalls kann es zu Defekten am Leistungsausgang der Zentrale/Steuerung kommen. Beim Testlauf die gesamte NRW - Mechanik beobachten.

## Normalbetrieb

-  Der Antrieb hat keinen internen Schutz gegen Quetschen.
-  Die statische Selbsthemmung kann durch äußere Einflüsse verloren gehen.

-  Die Wartung muss 1x jährlich von einem dafür ausgebildeten Spezialisten durchgeführt werden.
-  Der Antrieb darf nicht geöffnet werden. Das unautorisierte Öffnen des Antriebes führt zum Haftungsausschluss und zum Verlust der Gewährleistung. Der Antrieb ist nach dem Öffnen des Gehäuses nicht mehr betriebssicher und darf nicht mehr eingesetzt werden.

## Entsorgung

Der Antrieb besteht aus elektronischen Teilen, Drähten, Stahl, NE-Metall und Kunststoff.

-  Der Antrieb muss nach nationalen Regelungen entsorgt werden.